

DOMOSTYL®

Красота и долговечность





ОГЛАВЛЕНИЕ

Откройте для себя DOMOSTYL®	с. 2
Подчеркните вашу индивидуальность	с. 4
Воплотите свои мечты	с.18
DOMOSTYL® CUSTOMIZED	с.20
■ Технические данные	с.24
DOMOSTYL®	с.26
■ Технические данные	с.28
■ Ассортимент	с.30
УСТАНОВКА	с.42
МИР DOMOSTYL®	с.44
СДЕЛАНО NMC	с.46



ОТКРОЙТЕ ДЛЯ СЕБЯ DOMOSTYL®

Красота и долговечность

Сооружая здания, люди всегда пытались придать им красоту и прочность. Если когда-то красота часто была неотделима от роскоши, независимо от любых финансовых соображений, сегодня экономические требования часто вынуждают нас выбирать стандартизированные решения. Реализация наших творческих возможностей ограничивается также требованиями бережного отношения к окружающей среде и энергосбережения и, следовательно, необходимостью в теплоизоляции зданий.

Вот почему Бельгийская компания NMC предлагает вам "интеллектуальные" материалы, эстетичные и прочные, не наносящие вреда окружающей среде. Именно такие оригинальные изделия и применение передовой технологии и обеспечивают наше реноме вот уже более полувека. Нашей основной специализацией является разработка, производство и сбыт продукции из вспененных синтетических материалов. Многие из этих изделий, полученных с помощью самых современных технологий, находят применение при выполнении различных строительных работ, будь то архитектурное оформление, защита или изоляция зданий. В частности, это относится к украшению фасадов зданий.

Для того чтобы удовлетворять вашим самым разным пожеланиям в отношении украшения фасадов, мы предлагаем две концепции исполнения изделий. DOMOSTYL® – стандартное исполнение элементов, основанное на использовании полиуретана и отличающееся экономичными расходами на приобретение изделий и большой универсальностью их применения. DOMOSTYL® CUSTOMIZED – является продукцией, сделанной по вашим индивидуальным эскизам, и позволяющей предлагать надежные специальные изделия всем тем, кто хочет придать своему зданию печать еще большего своеобразия.

Изделия DOMOSTYL® и DOMOSTYL® CUSTOMIZED подвергались самым строгим испытаниям известными контрольными органами, уполномоченными проводить сертификационные испытания в ЕС и являющимися членами Европейской организации технической аттестации (EOTA). С учетом результатов этих испытаний NMC выдает 10-летнюю гарантию на все свои изделия ассортиментов DOMOSTYL® и DOMOSTYL® CUSTOMIZED.

NMC – В заботах о красоте и качестве

- Более 50 лет опыта в области производства синтетических пеноматериалов
- Более 20 лет присутствия на рынке с нашими изделиями DOMOSTYL®
- Непрерывное новаторство
- Внимательное и эффективное обслуживание
- Знание местных условий
- Изделия, испытанные самыми строгими независимыми органами



ПОДЧЕРКНИТЕ ВАШУ ИНДИВИДУАЛЬНОСТЬ

Отличные

Креативные

Уникальные

Прочные

Несложные

Экологичные





ОТЛИЧНЫЕ

Элементы DOMOSTYL® и DOMOSTYL® CUSTOMIZED позволяют вам придать вашим фасадам своеобразие и индивидуализм и самим решать, какой внешний вид будет иметь ваше здание.





КРЕАТИВНЫЕ

Дополнительная особенность ваших зданий! DOMOSTYL® и DOMOSTYL® CUSTOMIZED придадут вашим фасадам рельефность и позволяют полностью реализовать вашу креативность.





УНИКАЛЬНЫЕ

От земли до крыши DOMOSTYL® и DOMOSTYL® CUSTOMIZED придают вашему зданию бесподобную эстетичность и великолепие.

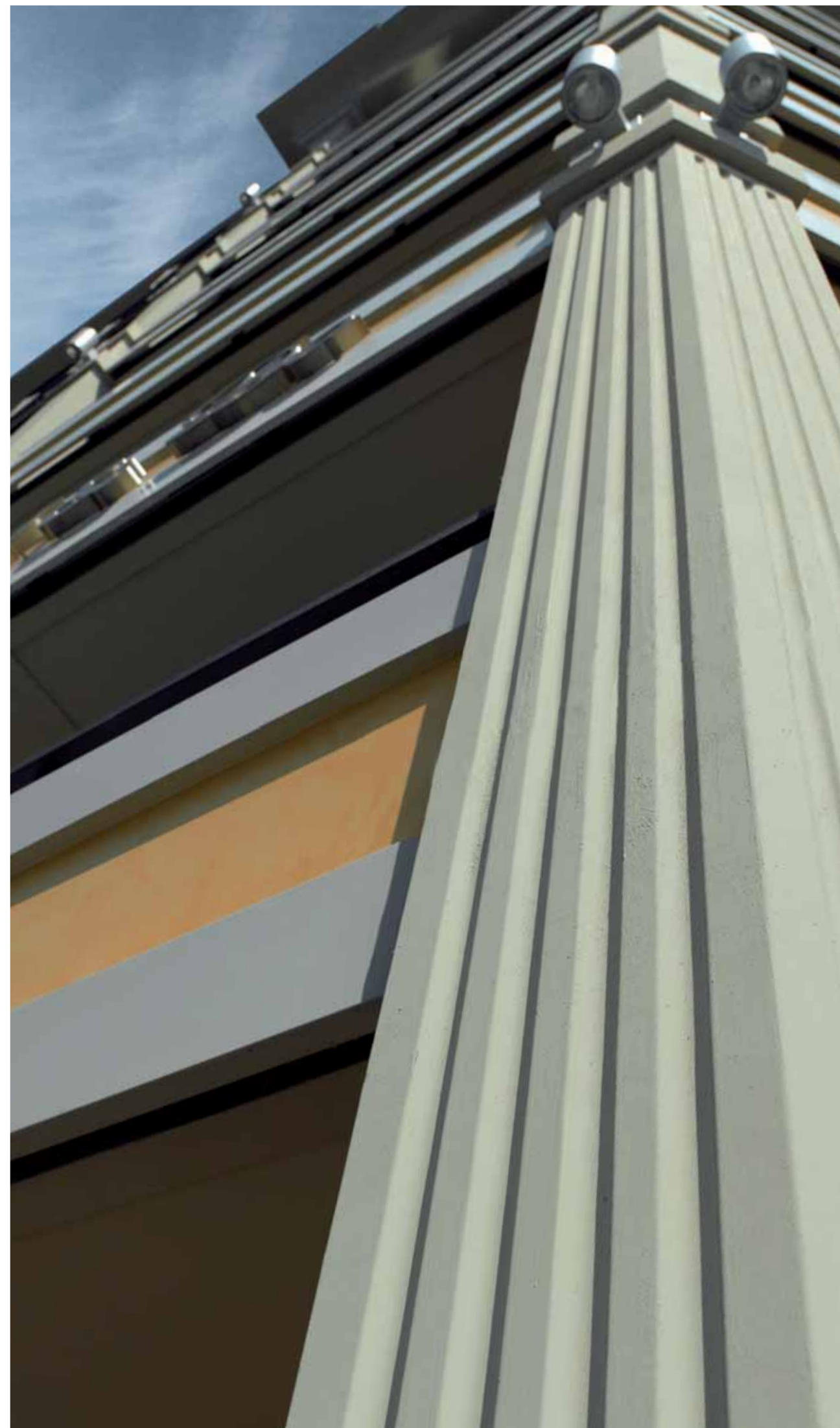



ПРОЧНЫЕ

Благодаря талантам наших инженеров DOMOSTYL® и DOMOSTYL® CUSTOMIZED обладают высокой атмосферостойкостью и очень долгое время сохраняют красивый внешний вид и абсолютную герметичность.

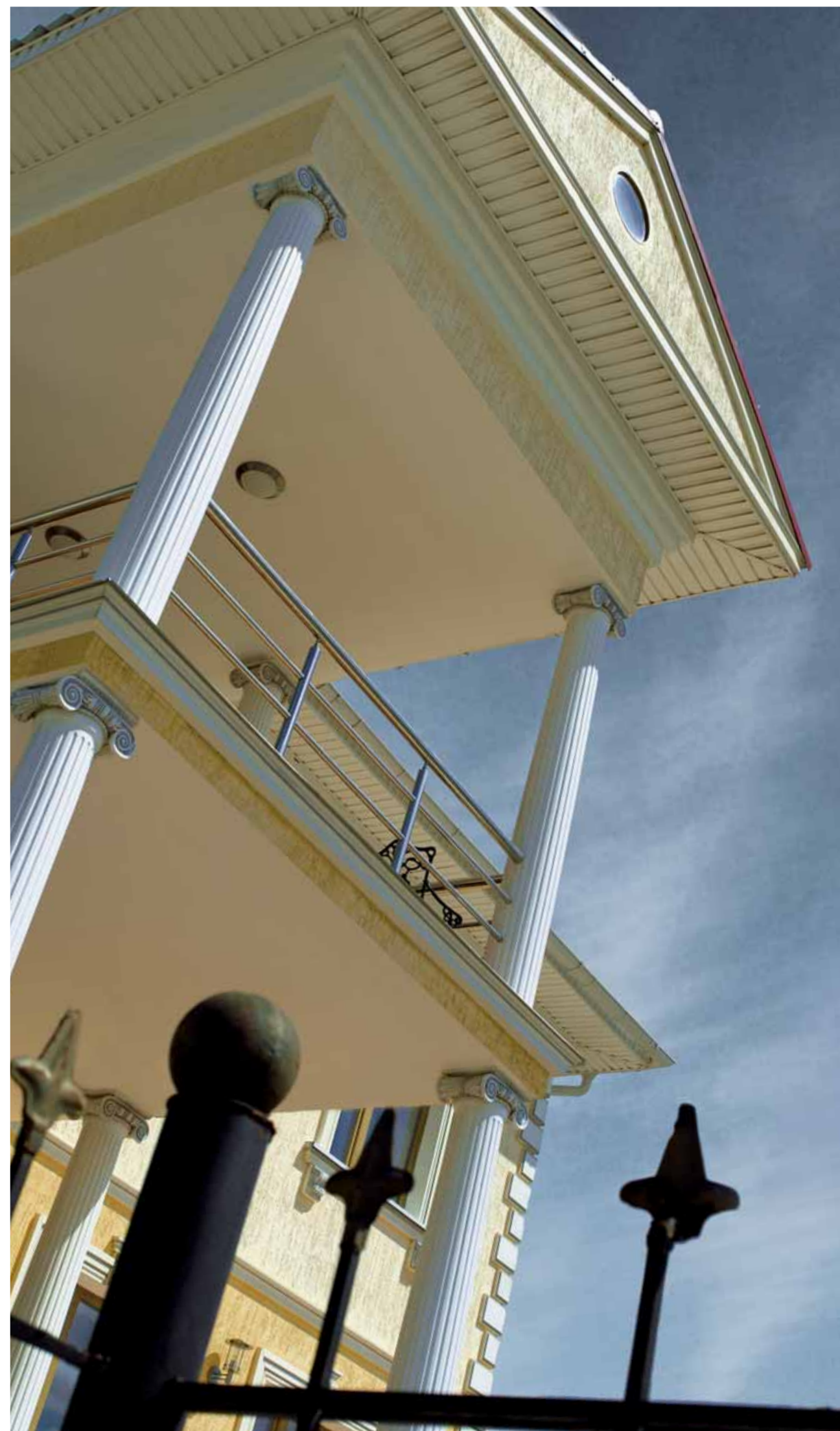



НЕСЛОЖНЫЕ

Легкость этих элементов и простота их резки гарантируют вам простоту их установки. Быстрое высыхание клеев позволяет быстро вести работы на объекте.





ЭКОЛОГИЧНЫЕ

Благодаря использованию материалов и технологий, не наносящих вреда окружающей среде, NMC заботится об охране природы и хочет служить примером в своей отрасли промышленности.





ВОПЛОТИТЕ СВОИ МЕЧТЫ

Придайте вашему фасаду всю вечную элегантность фронтона. Окружите свои окна обрамлением из профилей и подоконником. Структурируйте поверхности стен путем установки декоративных молдингов...

Использование декоративных элементов DOMOSTYL® и DOMOSTYL® CUSTOMIZED предоставляет вам почти неограниченные возможности. Все наши элементы легко устанавливаются.

Профиль

Цоколь

Руст

Консоль

Фронтон

Обрамление для окна
или двери

Подоконник

Розетка

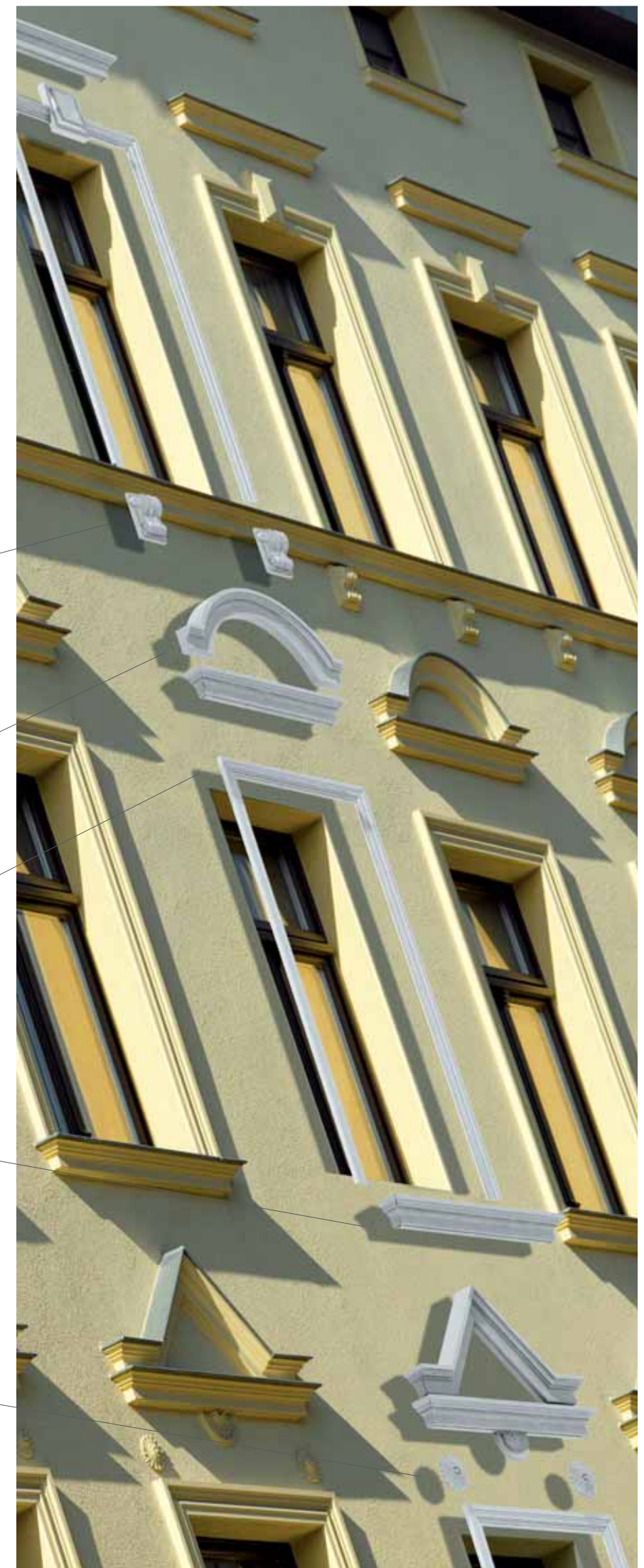

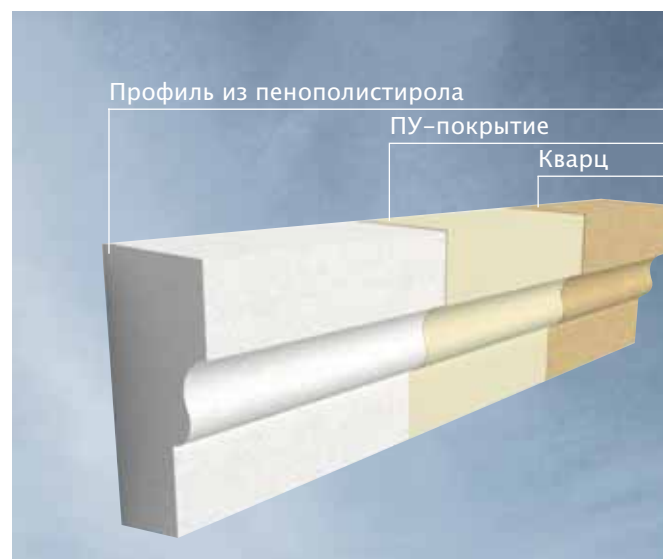
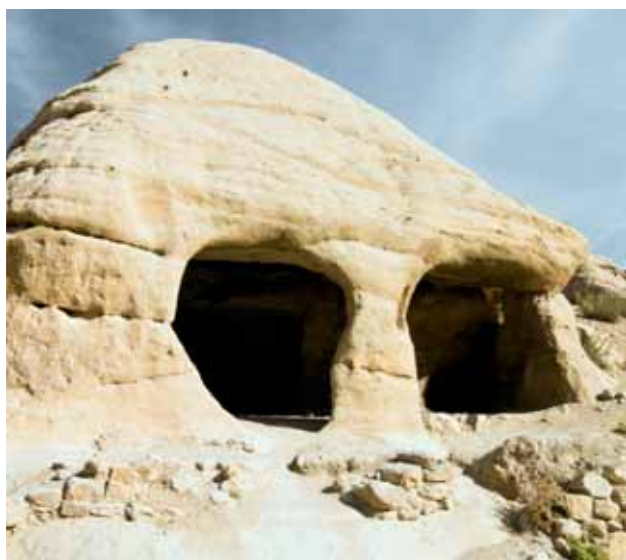

DOMOSTYL® CUSTOMIZED

Уникальность и индивидуальность

Вы желаете придать вашему зданию совершенно уникальный вид, отделав его инновационными материалами?

DOMOSTYL® CUSTOMIZED предоставляет вам идеальное решение.

Профиль DOMOSTYL® CUSTOMIZED, специально разработанный для наружного украшения зданий, изготовлен из полистирола, а его поверхность усилена слоем специального композитного материала, и покрыта кварцевым песком, идеально пригодным для этого типа использования.

Наша технология позволяет изготавливать профили самой разнообразной формы и стиля, используемые для оформления фасадов.

- Разнообразные возможности в отношении стиля
- Атмосферостойкий продукт повышенной прочности
- Элементы обладают небольшим весом
- Простая установка
- Гарантия производителя 10 лет



DOMOSTYL[®] CUSTOMIZED

Изготовление на заказ

Каким бы ни было ваше техническое или эстетическое решение, вам предоставляются многочисленные возможности в отношении дизайна.

Наша технология обеспечивает вам возможность реализации уникального и новаторского решения, комбинирующего гибкость предложения и безупречное качество. Вы даете идеи изделий, а мы их реализуем.

ДИЗАЙН ПРОФИЛЯ

Изобразите этот профиль, как вы его видите, и пошлите его нам в виде эскиза с проставленными размерами или файла чертежа, созданного в САПР. Укажите на вашем рисунке приклеиваемые поверхности, чтобы результат гарантированно был на уровне ваших ожиданий.

Мы направим вам ценовое предложение как можно быстрее.

МОДЕЛИРОВАНИЕ НА CAD

Как только вы приняли наше предложение, наши технические специалисты приступают к двумерному моделированию этого элемента. По его окончании файлы, созданные в CAD, посылаются вам на окончательное утверждение и подпись.

ПРОИЗВОДСТВО И ПОСТАВКА

По получении подтверждения вашего заказа, а также подписанных чертежей, мы включаем ваш заказ в наш производственный план. Мы быстро подтверждаем вам точный срок его исполнения и отправки товара.

В ходе всего этого процесса вы, конечно, пользуетесь поддержкой работников NMC. NMC предлагает вам также осуществить контроль за ходом выполнения работ нашими техническими советниками. Эта услуга включает консультирование до начала проекта, но может, по вашему требованию, включать также обучение установке изделий. Инструкция по установке, также входит в комплект поставки заказанных изделий.



DOMOSTYL[®] CUSTOMIZED

Технические данные

ОСНОВНОЙ МАТЕРИАЛ

- Пенополистирол с очень прочным полиуретановым покрытием
- Плотность пенополистирола: 24 кг/м³
- Твердость по Шору D: 60 (среднее значение)

ЗАВОДСКАЯ ОТДЕЛКА

- Отделка распылением под большим давлением зерен кварца с целью получения структурированной поверхности и придания ей хорошей сцепляемости..

РАЗМЕРЫ

- Линейные элементы
Макс. размеры/сечение:
2 м x 1,20 м x 0,50 м

Эти элементы могут иметь длину более 2 м, но при этом будут выполнены в виде нескольких секций.

Минимальная толщина: 10 мм
- Круглые элементы
Макс. наружный диаметр: 2,20
Макс. Радиус в 2D: 1,10 м

ТЕМПЕРАТУРЫ УСТАНОВКИ

- Температуры обработки: от +5 до +25 °C

Более подробная информация приведена в инструкции по установке.
- Температуры использования: от -20 до +70 °C

ДАННЫЕ, подтвержденные CSTB, Франция

- Прочность при нагрузке 100 кг: дельта E 0,18 мм
- Испытание на срез: в сухом состоянии 0,15 МПа, во влажном состоянии 0,07 МПа, разрыв между клеем и бетоном.
- Сцепление полиуретанового покрытия с ППС – 0,28 МПа

КЛАСС ОГНЕСТОЙКОСТИ

- B2 по стандарту DIN 4102
- Euroclasse E по стандарту EN ISO 13501-1

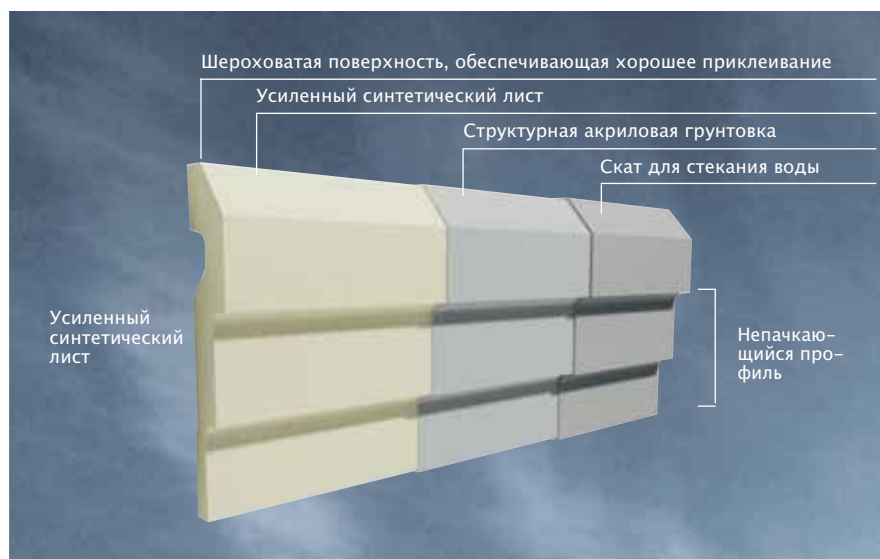

DOMOSTYL®

Выбор и универсальность

Вы хотите придать индивидуальность вашим фасадам, но ищите быстро реализуемое и простое решение? Вам нужен высокоэффективный продукт с оптимальным соотношением качества и цены, причем такой, чтобы вам самим не нужно было чертить новые формы? Выбирайте в этом случае DOMOSTYL® на основе полиуретана высокой плотности.

Элементы DOMOSTYL® позволяют легко и быстро завершить оформление фасада в ходе его обновления или сооружения. Прочные и стойкие, эти элементы придадут каждому зданию свой стиль и индивидуальность, причем с их помощью это можно сделать быстро и просто.

Однородность и рациональность ассортимента DOMOSTYL® упрощает принятие решения генеральным подрядчиком или строителем.

Гамма фасадных декоративных элементов DOMOSTYL® включает профили, подоконники, обрамления, розетки, фронтоны, русты, консоли, цоколи, колонны и полуколонны.

CD диск с материалами для моделирования позволяет легко накладывать изображения элементов DOMOSTYL® на предварительно отсканированные фотографии вашего фасада

- стиль и индивидуальность
- быстрая установка и рентабельность
- прочность и стойкость
- быстрая поставка
- простая обработка
- хорошее постоянство размеров
- полиуретан высокой плотности, усиленный синтетическим покрытием



DOMOSTYL®

Технические данные

ОСНОВНОЙ МАТЕРИАЛ

- Пенополиуретан высокой плотности, без хлорфторуглерода (ХФУ) и гидрохлорфторуглерода (ГХФУ), нетоксичный.
- Плотность: 200 кг/м³
- Твердость по Шору D 35 (среднее значение)

ЗАВОДСКАЯ ОТДЕЛКА

- Отделка поверхности: серая и структурная грунтовка на синтетическом основе.
- Приклеиваемые поверхности выполнены абразивными для лучшей адгезии клея

РАЗМЕРЫ

- Широкий выбор элементов на складе см. страницу 30

ТЕМПЕРАТУРЫ УСТАНОВКИ

- Температуры обработки: от +5 до +25 °С
 - Температуры использования: от -20 до +70 °С
- Более подробная информация приведена в инструкции по установке.

ДАННЫЕ, подтвержденные CSTB, Франция

- Прочность при нагрузке 100 кг: дельта E 0,18 мм
- Испытание на срез: в сухом состоянии 0,60 МПа, во влажном состоянии 0,29 МПа, разрыв между клеем и бетоном.
- Сцепление ПУ-покрытия с ППС : 0,62 МПа

КЛАСС ОГНЕСТОЙКОСТИ

- B2 по стандарту DIN 4102
- Euroclasse E по стандарту EN ISO 13501-1



ПРОФИЛИ ДЛЯ ОБРАМЛЕНИЯ ОКОН И ДВЕРЕЙ



20 mm
70 mm

NA



30 mm
140 mm

MA1



20 mm
70 mm

MA2



30 mm
120 mm

MA12



50 mm
140 mm

MA13



40 mm
130 mm

MA14



25 mm
135 mm

MA3



45 mm
180 mm

MA10



40 mm
150 mm

MA11



35 mm
200 mm

MA15

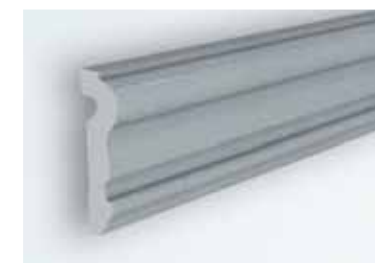

30 mm
100 mm

MA16



ПЛОСКИЕ ПРОФИЛИ ДЛЯ РАМ

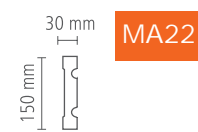
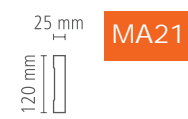
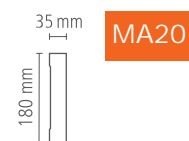

ПОДОКОННИКИ

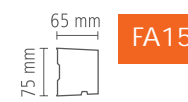
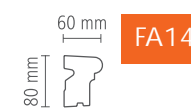
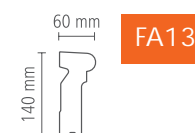
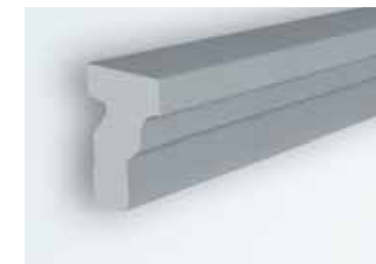
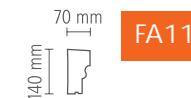
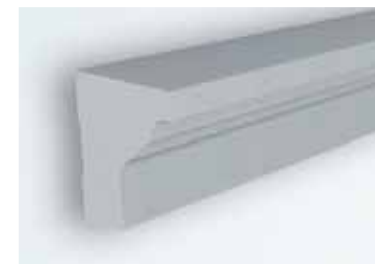



ФРОНТОНЫ



GA1

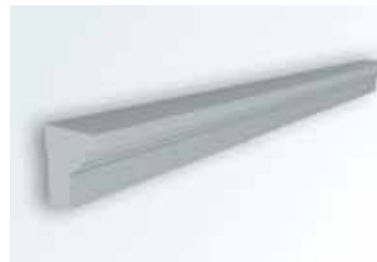
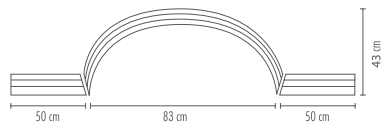

FA10



GA2

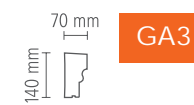
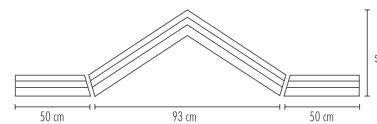

GA3

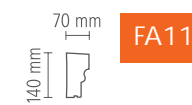
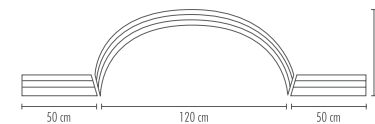

FA11



GA4

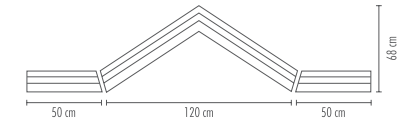



ЦОКОЛИ И КОНСОЛИ

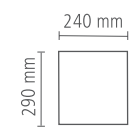

SA1

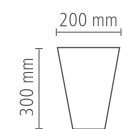

SA2

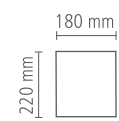

CA10

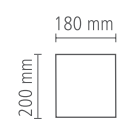

CA11

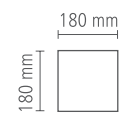

CA12

РУСТЫ И РОЗЕТКИ

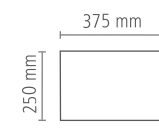

BA10

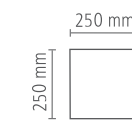

BA11



Ø 155 mm RA3



Ø 300 mm RA4



КОЛОННЫ И ПОЛУКОЛОННЫ

	Н	Ø 20 cm			Ø 25 cm			Ø 30 cm		
		Ø 20 cm	Ø 25 cm	Ø 30 cm	Ø 20 cm	Ø 25 cm	Ø 30 cm	Ø 20 cm	Ø 25 cm	Ø 30 cm
Гладкая	250 cm	DSS1	DSS2	DSS3	DHSS1	DHSS2	DHSS3			
	300 cm	DSM1	DSM2	DSM3	DHSM1	DHSM2	DHSM3			
Рифленая	250 cm	DFS1	DFS2	DFS3	DHFS1	DHFS2	DHFS3			
	300 cm	DFM1	DFM2	DFM3	DHFM1	DHFM2	DHFM3			
Тосканский		DCT1	DCT2	DCT3	DHCT1	DHCT2	DHCT3			
Ионический		DCI1	DCI2	DCI3	DHCI1	DHCI2	DHCI3			
Скамоци		DCS1	DCS2	DCS3	DHCS1	DHCS2	DHCS3			
Тосканское основание		DBT1	DBT2	DBT3	DHBT1	DHBT2	DHBT3			

БАЗЫ И КАПИТЕЛИ

	Тосканский			Ионический			Ионический			Тосканское основание		
	DCT1	DCT2	DCT3	DCI1	DCI2	DCI3	DCS1	DCS2	DCS3	DBT1	DBT2	DBT3
Ø	20 cm	25 cm	30 cm	20 cm	25 cm	30 cm	20 cm	25 cm	30 cm	20 cm	25 cm	30 cm
ØA	16 cm	20 cm	24 cm	16 cm	20 cm	24 cm	16 cm	20 cm	24 cm	-	-	-
ØB	-	-	-	-	-	-	-	-	-	20 cm	25 cm	30 cm
Ab.	21 cm	26 cm	32 cm	21 cm	28,5 cm	32 cm	24,5 cm	35,5 cm	42 cm	26,5 cm	32 cm	39 cm
L	-	-	-	26 cm	34 cm	41,5 cm	25 cm	30 cm	35 cm	-	-	-
H	7 cm	10 cm	12 cm	10 cm	14 cm	16 cm	10 cm	15 cm	18 cm	7,5 cm	10 cm	12,5 cm
h	-	-	-	7,5 cm	11 cm	12,5 cm	8,5 cm	11 cm	14 cm	-	-	-



КОЛОННЫ

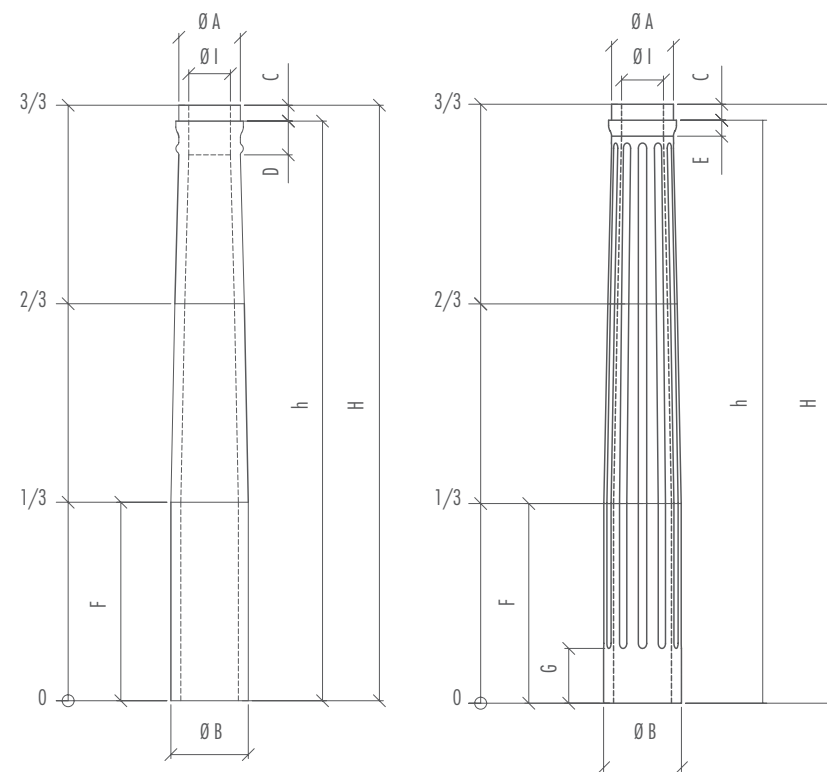

	DSS1	DFS1	DSS2	DFS2	DSS3	DFS3	DSM1	DFM1	DSM2	DFM2	DSM3	DFM3
Ø x H	20 x 250 cm	25 x 250 cm	30 x 250 cm	20 x 300 cm	25 x 300 cm	30 x 300 cm						
Ø A	15,5 cm	19,5 cm	23,5 cm	15,5 cm	19,5 cm	23,5 cm						
Ø B	19,5 cm	24,5 cm	29,5 cm	19,5 cm	24,5 cm	29,5 cm						
C	4 cm	6 cm	8 cm	4 cm	6 cm	8 cm						
D	8 cm	9 cm	11 cm	8 cm	9 cm	11 cm						
E	4 cm	4,5 cm	5 cm	4,5 cm	4,5 cm	5 cm						
F	85 cm	85 cm	85 cm	100 cm	100 cm	100 cm						
G	15 cm	20 cm	25 cm	15 cm	20 cm	25 cm						
H	250 cm	250 cm	250 cm	300 cm	300 cm	300 cm						
h	246 cm	244 cm	242 cm	296 cm	294 cm	292 cm						
Ø I min	12 cm	16 cm	20 cm	12 cm	16 cm	20 cm						



УСТАНОВКА

Просто и быстро

Вес элементов DOMOSTYL® является их несомненным преимуществом, упрощающим и ускоряющим их установку.

Нанесение клея или механическое крепление, что касается самых больших профилей, необходимо, но требует лишь нескольких минут работы, причем лишь одного человека.

Подробная инструкция по установке, а также видеоролик простого монтажа профиля выложены для просмотра порознь на нашем веб-сайте или могут быть высланы по запросу.

Наконец, для того чтобы гарантировать вам безупречный результат работы, наши технические консультанты регулярно организуют курсы по обучению установке и дадут вам возможность лучше ознакомиться с изделиями DOMOSTYL®.

DOMOSTYL® и DOMOSTYL® CUSTOMIZED подвергались самым строгим испытаниям известными контрольными органами, уполномоченными проводить сертификационные испытания в ЕС и являющимися членами Европейской организации технической аттестации (EOTA). С учетом результатов этих испытаний NMC выдает 10-летнюю гарантию на все свои изделия ассортиментов DOMOSTYL® и DOMOSTYL® CUSTOMIZED.

Более подробные сведения относительно этой гарантии приведены в инструкции по установке.



МИР DOMOSTYL®

Присутствие и реальность

АВСТРИЯ

Hotel Liebetegger, Klagenfurt

АРГЕНТИНА

Pilar Golf Club, Pilar
Universidad del Salvador, Buenos Aires
Los Cipreses, San Isidro
Edificio el Mirador, Martinez

БЕЛЬГИЯ

Boutique Louis Vuitton, Brussels

БОЛГАРИЯ

Guesthouse Municipality, Sofia
Hotel Renaissance, Sofia

БРАЗИЛИЯ

Place des Vosges, Sao Paulo

ГЕРМАНИЯ

Weimar Atrium, Weimar
Haus Belger, Groß-Ziethen
Arkonaplatz, Berlin

ИСПАНИЯ

Plaza de la Alegria, Madrid
Jesus Maria Cavanna Pertierra

ИТАЛИЯ

Hotel Albergo Valadier, Roma
Hotel Quisisana,
Chianciano Terme

КАЗАХСТАН

Diplomatic Estate, Astana

ЛИВАН

Orphanage, Saida

ПОЛЬША

Hotel Wilenski, Warsaw
Shopping Centre, Malbork
City-Hall, Biala Podlaska

РЕЮНЬОН

Housing Estate

РОССИЯ

KDC building, Kaliningrad

РУМЫНИЯ

Hotel De Silva, Bucharest

УКРАИНА

Izmail Theatre, Odessa Region
National Bank of Ukraine, Kiev

ФРАНЦИЯ

Evian Royal Resort, Evian

ЧЕХИЯ

Hotel Posta, Franzbad
Hotel Bajkal, Franzbad

ЧИЛИ

Mormon Church, Chillan

ЯПОНИЯ

Wedding Hotels



СДЕЛАНО NMC

Дух новаторства

Когда речь идет о том, чтобы найти передовые технические решения, в которых используются пенопласты, обращайтесь к NMC. Благодаря нашему ноу-хау и большому опыту использование полиэтилена, резины, полипропилена, полиуретана и полистирола может стать хорошей базой для поиска нестандартных решений многих проблем.

Более тысячи высококвалифицированных сотрудников гарантируют образцовое качество работы на всех уровнях концерна: от консультирования заказчика, обработки его заказа и поставки ему изделий до послепродажного обслуживания.

Один из принципов нашей работы состоит в том, чтобы критически пересматривать ее основные аспекты, такие, как выбор передовых технологий, точность, пожелания клиентов, эффективность, изобретательность. Надежность и ноу-хау сотрудников постоянно проверяются целевым руководством и адаптируются к требованиям будущего.

С этой целью мы располагаем ультрасовременным центром управления и НИОКР.

Сделано NMC – Высокотехнологичные изделия

- Передовая технология
- Присутствие в 100 странах мира
- 17 филиалов



NMC

Защита, эстетика и досуг

Мы разрабатываем специальные комплектующие изделия для наукоемких отраслей промышленности. Эти специальные решения NMC постоянно присутствуют на сборочных поточных линиях различных предприятий. Они в немалой степени способствуют хорошей работе их готовых изделий или защищают эти изделия в ходе их транспортировки на поточной линии или после нее.

Будь то автомобильная промышленность, архитектура или упаковочная промышленность, NMC надежно поддерживает предприятия и потребителей.

NMC обеспечивает красоту и комфорт – Мы перерабатываем пластмассы в искусные и художественно выполненные изделия: будь то декоративная колонна в саду, декоративные профили в гостиной, звукоизоляция паркета или техническая изоляция трубы в здании.

NMC любит досуг – Мы хорошо владеем технологией производства пеноматериалов и разрабатываем изделия, используемые во время досуга, такие, как гимнастические коврики, плавательные круги, защитные подушечки, изделия для садоводства и огородничества, и самые разные другие изделия.



БЕРЕЖНОЕ ОТНОШЕНИЕ К ОКРУЖАЮЩЕЙ СРЕДЕ

Предвидеть и претворять

Профессиональный мир не преминул удивиться, когда, уже в 1988 году, то есть почти 20 лет назад, NMC решила изменить свои технологические процессы с тем, чтобы производить свои изделия без ХФУ (хлорфторуглерода), и даже без ГХФУ. Уже тогда наши акционеры, руководство и инженеры предугадали, какую роль будет играть в третьем тысячелетии потепление климата.

В результате этого, сегодня мы повторно используем почти 100 % остатков и производственных отходов полиэтилена. Благодаря использованию точной технологии и квалифицированному персоналу, эти отходы минимальны, что позволяет нам потреблять избыточные производственные возможности свободного рынка повторного использования отходов.

Мы постоянно оптимизируем потребление энергии, используемой для производства наших изделий. По сравнению с другими изоляционными материалами, например, минеральной ватой, всегда широко использовавшейся для изоляции и производство которой требует больших затрат энергии, использование наших изделий способствует экономии природных ресурсов.

Наш подход и дальше будет отличаться бережным отношением к окружающей среде – путем разработки новых изделий и разумного использования логистических систем, – а также критическим отношением к используемым процессам и твердо укоренившимся привычкам.

Ответственное отношение к окружающей среде – Из любви к будущему и к детям.

- Производство без ХФУ
- Производство без ГХФУ
- Использование утилизируемых материалов

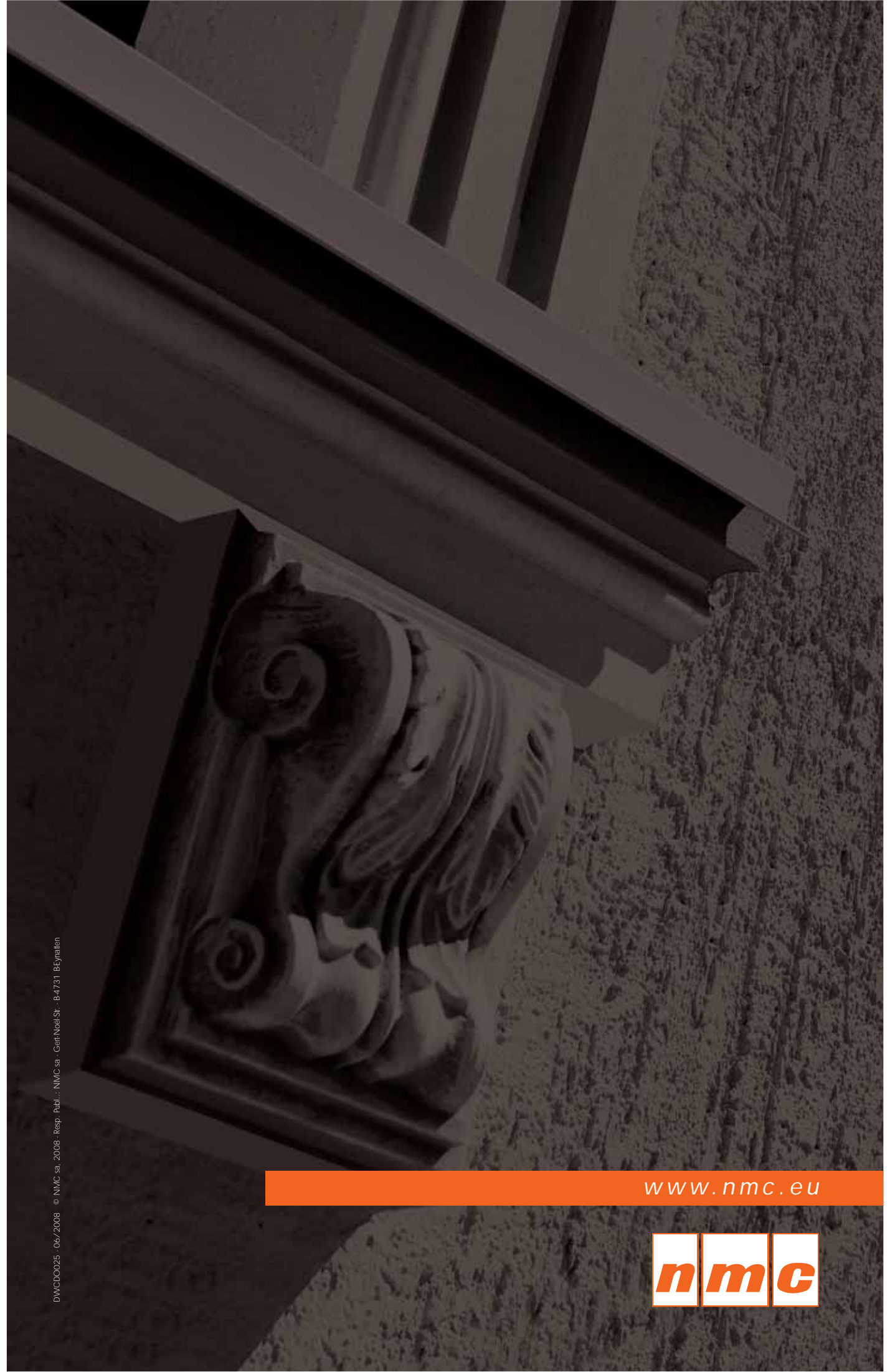

DWCD0025_06/2008 © NMC sa, 2008 - Resp. Publ.: NMC sa - Grefl Noel Str. - B-4731 BEynatten

www.nmc.eu

